

令和8年度京都市消防団総合査閲会場設営委託

仕 様 書

担当者：京都市消防局 消防団・自主防災推進室 采女・中島
連絡先：075-212-6633

○日 時 令和8年6月7日（日） [予備日：同年6月14日（日）]

○場 所 京都市南区上鳥羽下開ノ内94-4
京都市消防活動総合センター 屋外訓練場（グラウンド）

- (注) 1 会場設営は、放送設備及び立看板を除き、6月6日（土）午後4時までに完了すること。
- 2 放送設備及び立看板の設営は、6月7日（日）午前10時30分までに完了すること。
- 3 設営等以外のプラカード等の物件については、6月7日（日）午前10時までに事務局テント前で当局係員に引き渡すこと。
- 4 撤収は、6月8日（月）正午までに完了すること。
- 5 天候等により延期や中止とする場合は、6月7日（日）午前9時までに連絡する。その際、事前準備等で発生した経費以外を減額して支払うものとし、改めて経費を積算した見積書を提出すること。また、詳細は消防団・自主防災推進室の担当者と協議すること。
- 6 その他会場設営等の細部については、別途当局係員が指示する。

設 営 内 容

- 1 放送設備 細部仕様 1 参照 一式
※ 6 月 7 日（日）の午後 0 時 3 0 分～午後 4 時 4 5 分までの間、
音響操作員を 1 名配置すること。【予備日 同年 6 月 1 4 日（日）も同様】

- 2 観閲台 1 セット（台座 1、階段 2、手すり 2、演台 1） 細部仕様 2 参照

- 3 テント設営等 会場設営図及び細部仕様 3 参照
 - (1) 天幕（テント・パイプ組立式） 3 × 5 間 1 1 張
 - (2) 天幕（テント・パイプ組立式） 2 × 3 間 7 張
 - (3) 天幕（テント・パイプ組立式） 1.5 × 2 間 2 張
 - (4) 長机（ビニール白布付き） 9 4 脚
 - (5) 長机（白布なし） 4 脚
 - (6) パイプ椅子 3 2 0 脚
 - (7) 長椅子 2 8 0 脚

（注）テントは、地面もしくは置物に固定し、風により動揺しないよう処
置すること。

- 4 プラカード等 細部仕様 4 参照
 - (1) プラカード（両面文字入り・文字…ゴシック体） 1 2 本
 - (2) プラカード台（1 本立て用） 2 台
- 5 立看板（文字…ゴシック体） 細部仕様 5 参照 1 3 枚
- 6 吊り看板（文字…ゴシック体） 細部仕様 6 参照 2 2 枚
- 7 物 件
 - (1) ウォータータンク（3 0 リットル以上、コック付き） 4 個
 - (2) やかん（1 0 リットル） 4 個
 - (3) タオル式おしぼり 3 0 0 本
 - (4) アイスピック 2 本

- | | | |
|------|--|------|
| (5) | キッチン用手袋 100 枚入り (M又はフリーサイズ) | 1 箱 |
| | ※容易に着脱ができるゆとりのあるもの | |
| (6) | キッチン用ふきん | 10 枚 |
| (7) | お盆 (大きいもの) | 4 個 |
| | (木製上品) | 4 個 |
| (8) | ざる (上用:大) | 4 個 |
| | (下用:大・吸殻後処理用) | 1 個 |
| (9) | 樹脂バケツ (飲み残り回収用) | 1 個 |
| (10) | 金属バケツ (吸殻入れ) | 4 個 |
| (11) | クーラーボックス (50リットル) | 4 個 |
| (12) | ミスト機 (水タンク60リットル程度のもので AC100
ボルト電源 自立式扇風機型) | 2 台 |
| | ※ミスト機の設置場所については会場設営図に示すとおり | |

令和8年度京都市消防団総合査閲 会場設営図



■ = 人工芝

単位:メートル

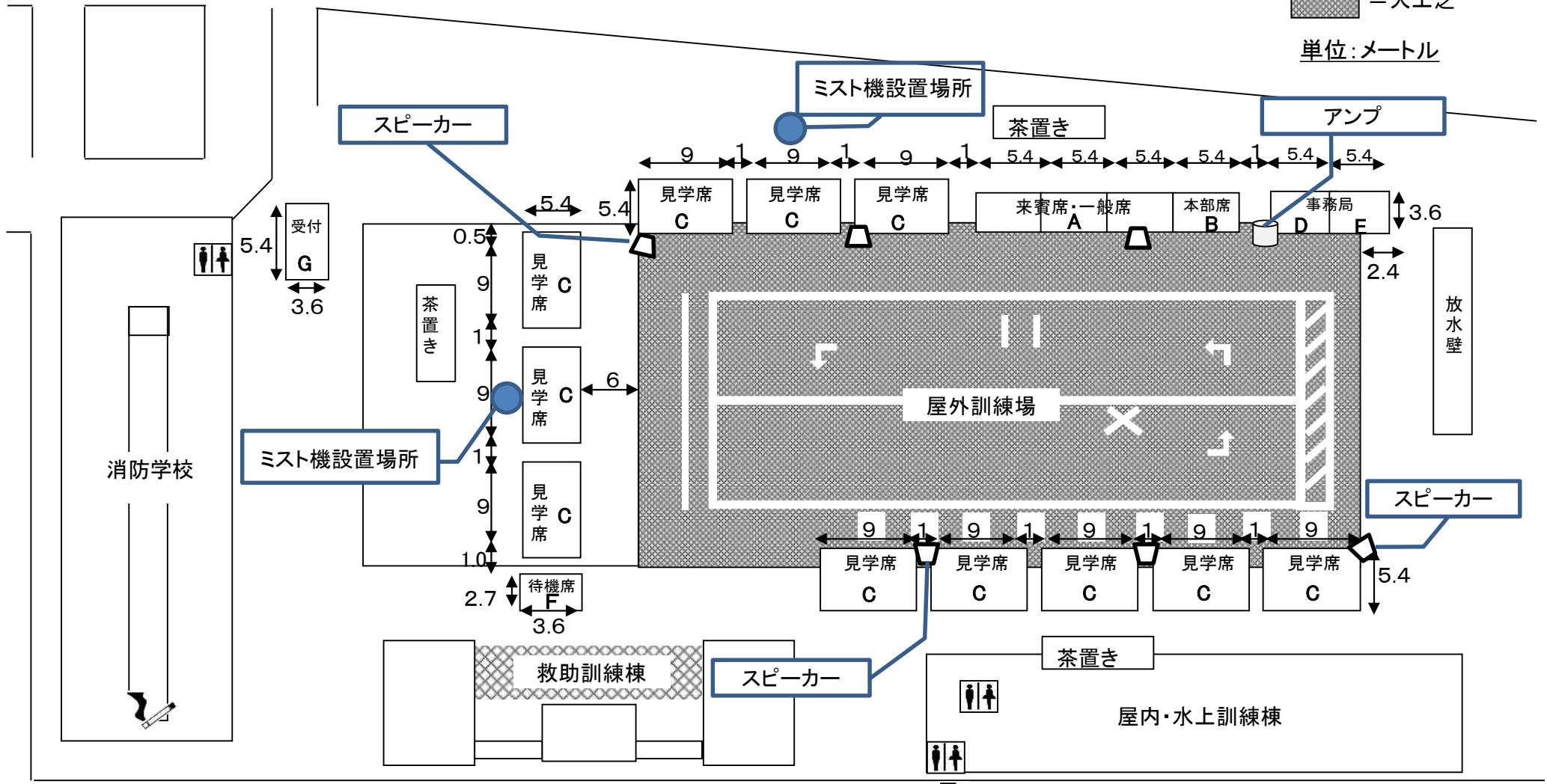

細部仕様 1

放送設備仕様

- | | | | |
|---|-----------|--|-----|
| 1 | スピーカー | 10～15W程度 | 6個 |
| 2 | スピーカースタンド | (風等で転倒しないようテントの支柱に固定すること。) | 6個 |
| 3 | マイク | 司会者用 地上スタンド付 | 1本 |
| | | 本部席用 卓上スタンド | 1本 |
| | | 進行係用 卓上スタンド付 | 1本 |
| 4 | アンプ | 60W以上 | 一式 |
| 5 | コード類 | | |
| | ○ 電源コード | 30mもの | 2個 |
| | ○ マイクコード | | 各一式 |
| | ○ スピーカー線 | (<u>テントの縁を配線すること。</u>) | 一式 |
| | | (<u>放水壁と事務局席の間は、地面に配線しないようすること。</u>) | |

観 閲 台 仕 様

- 1 紅白布付観閲台座（本体1基、階段2基）は、移動可能なものとする。
- 2 手すり（階段の左右に計2基）は、移動可能なものとする。
※手すりの寸法（高さ、幅）については、契約決定後に担当者の指示に従うこと。
- 3 別途、演台（高さ1m、幅1m、奥行き50cm程度）を準備すること。
なお、演台の配置については、当日に担当者と調整すること。

○立面図

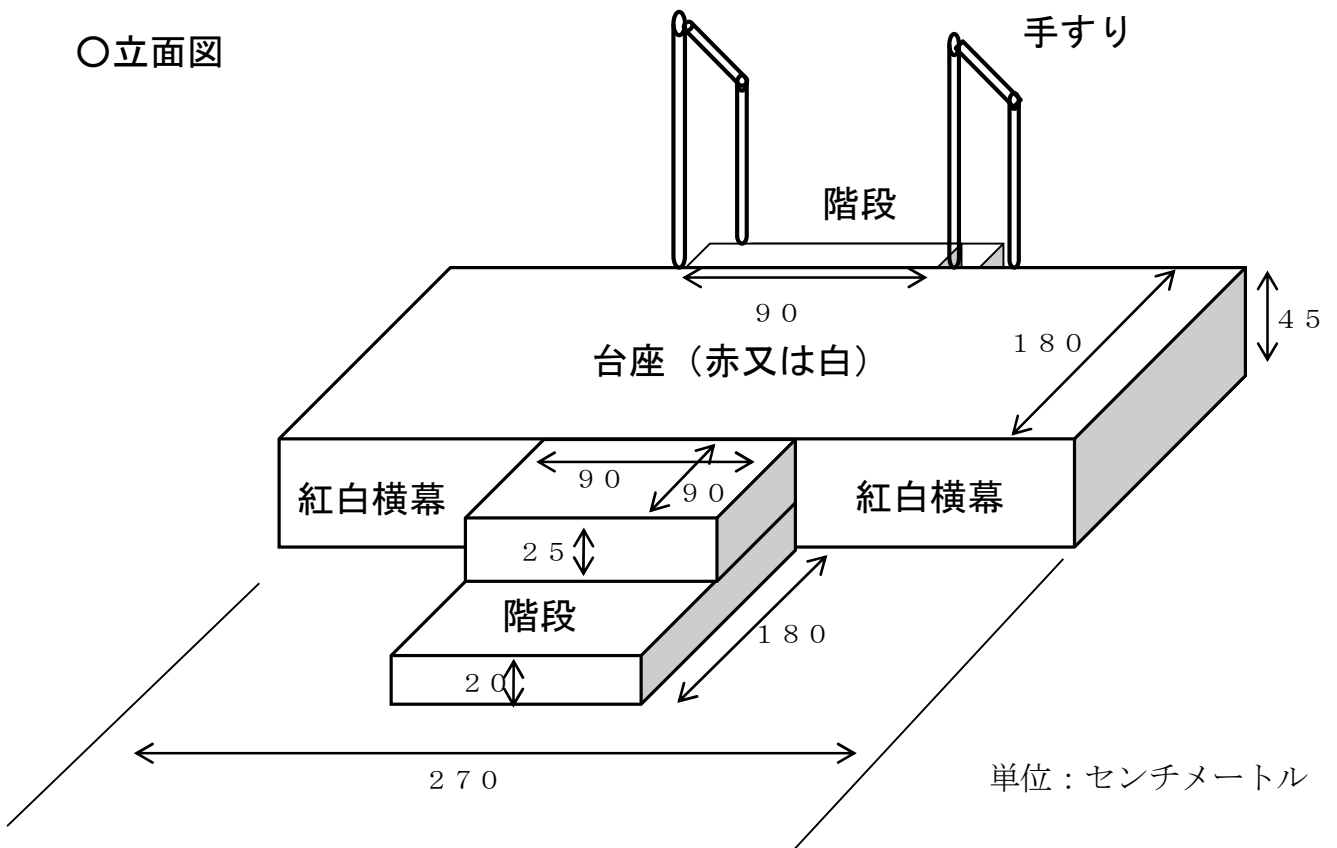

○側面図

単位：センチメートル



テント等設営図

1 来賓席 (A) [1組]

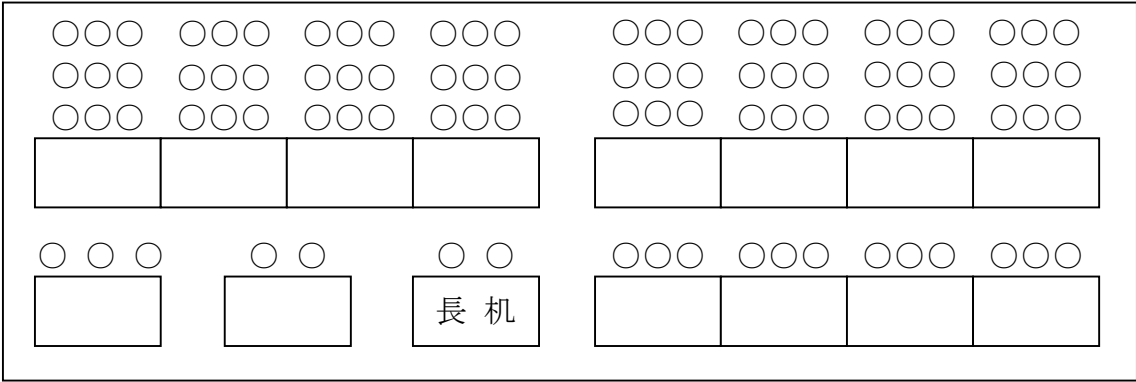

- テント (2間×3間) 3
- 長机 (ビニール白布付) 15
- パイプ椅子 91

2 本部席 (B) [1組]

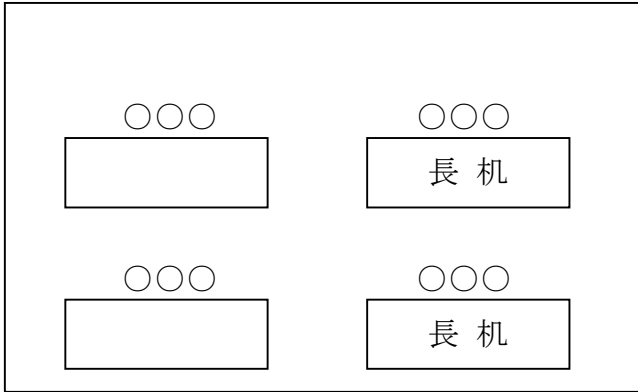

- テント (2間×3間) 1
- 長机 (ビニール白布付) 4
- パイプ椅子 12

3 消防団席 (C) [11組]

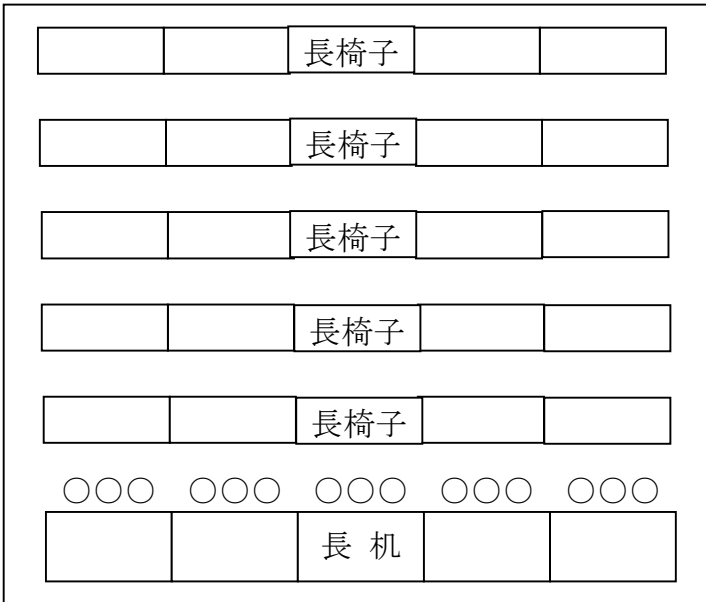

- テント (3間×5間) 1
- 長机 (ビニール白布付) 5
- パイプ椅子 15
- 長椅子 25

細部仕様 3

4 事務局席 (D) [1組]

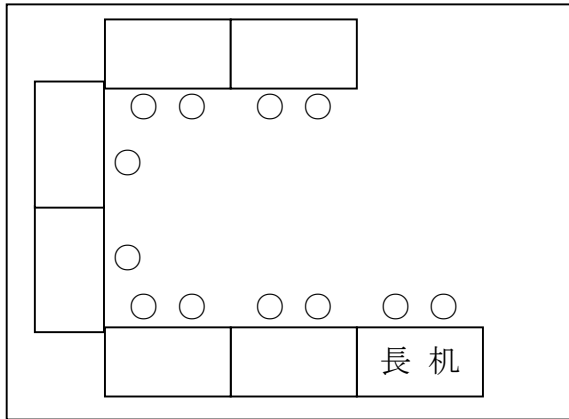

- テント (2間×3間) 1
- 長机 (ビニール白布付) 7
- パイプ椅子 12

5 事務局席 (E) [1組]

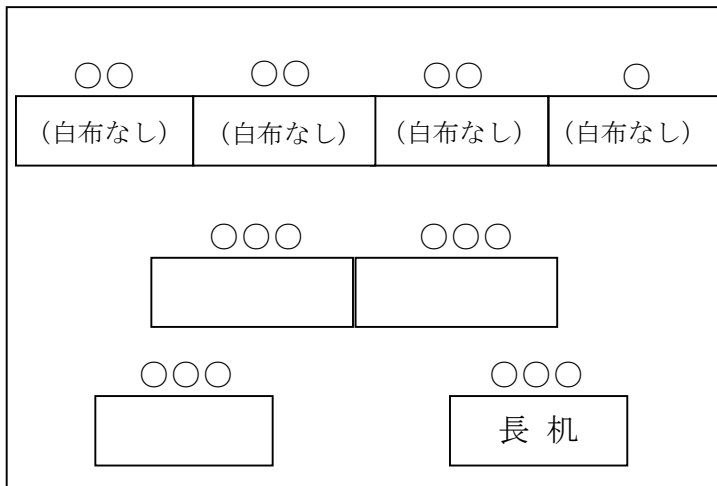

- テント (2間×3間) 1
- 長机 (ビニール白布付) 4
- 長机 (白布なし) 4
- パイプ椅子 21

6 消防団待機席 (F) [1組]

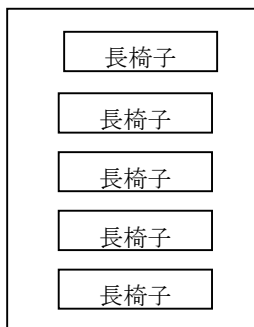

- テント (1.5間×2間) 2
- 長椅子 5

細部仕様 3

7 受付 (G) [1組]

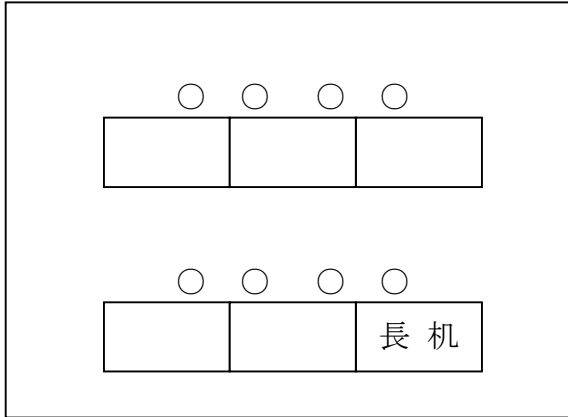

- テント (2間×3間) 1
- 長机 (ビニール白布付) 6
- パイプ椅子 8

※上記のテント設営に使用していない、余りのパイプ椅子は事務局席に置くこと。

8 ウォータータンク置き

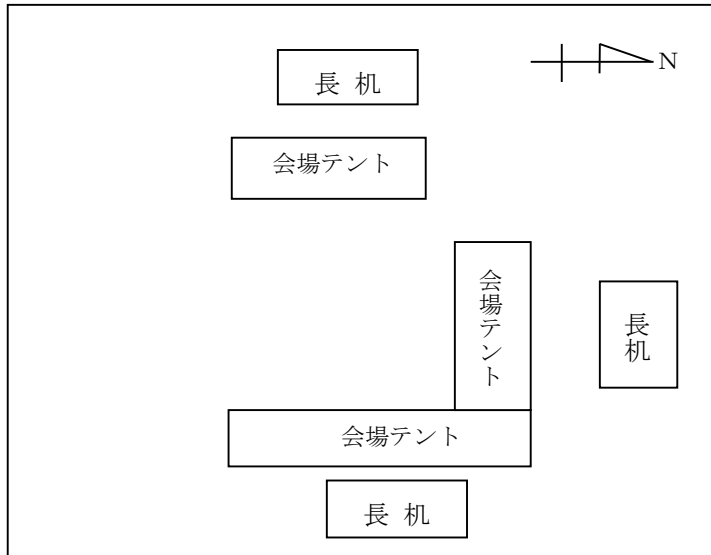

- 長机 (ビニール白布あり) 3

細部仕様 4

プ ラ カ ー ド 仕 様

○プラカード形状1 × 11本

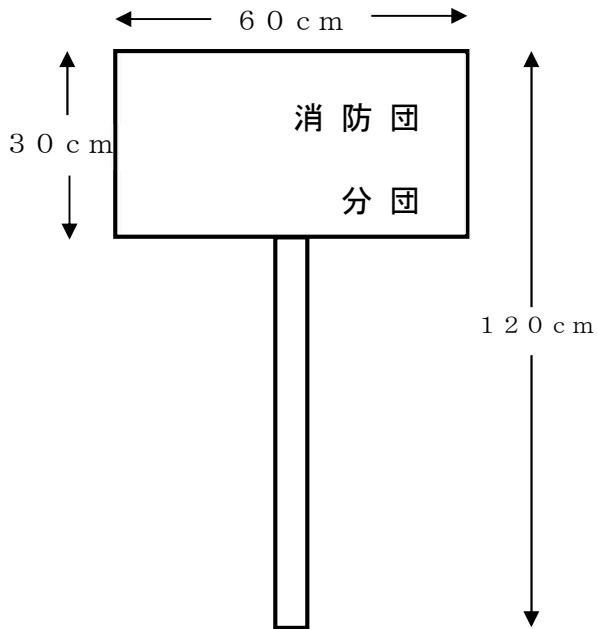

○プラカード内の記入文字

北 消防団	衣 笠 分団
上京消防団	正 親 分団
左京消防団	葵 分団
中京消防団	初 音 分団
東山消防団	粟 田 分団
山科消防団	百 々 分団
下京消防団	開 智 分団
南 消防団	山 王 分団
右京消防団	南太秦 分団
西京消防団	大 枝 分団
伏見消防団	久 我 分団

○プラカード形状2 × 1本

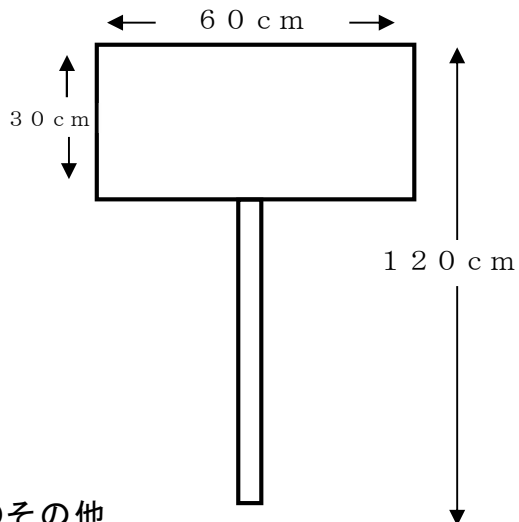

○プラカード内の記入文字

京都府消防操法大会出場隊
上京消防団
出水分団

○その他

- ・文字は両面に記入すること
 - * 地 色：白
 - * 文字色：黒
 - * 書 体：ゴシック体
- ・別途、プラカード台（1本立て用）を2台用意すること

細部仕様 5

1 立看板の形状及び数量

<立看板A>

5枚

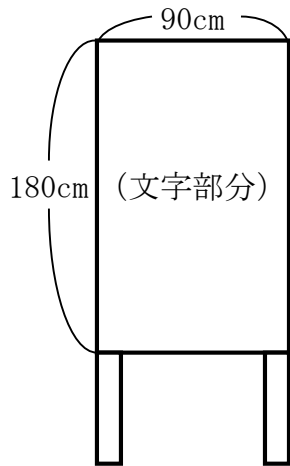

<立看板B-1>

1枚

<立看板B-2>

2枚

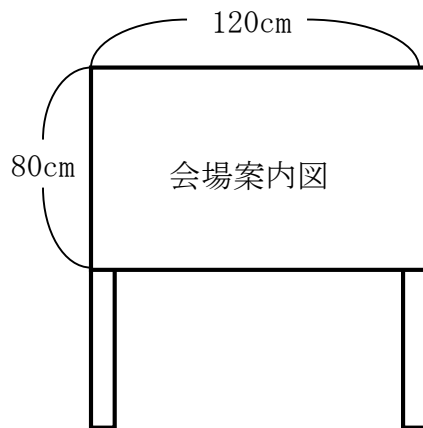

<立看板C>

4枚

文字部分はA 3サイズ以上

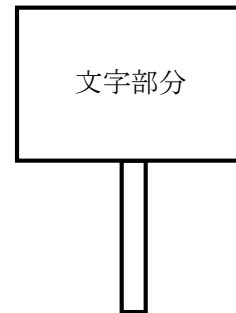

<立看板D>

1枚

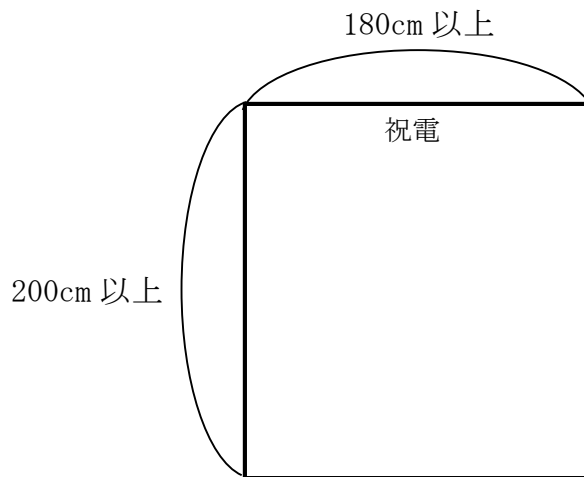

2 掲載文字

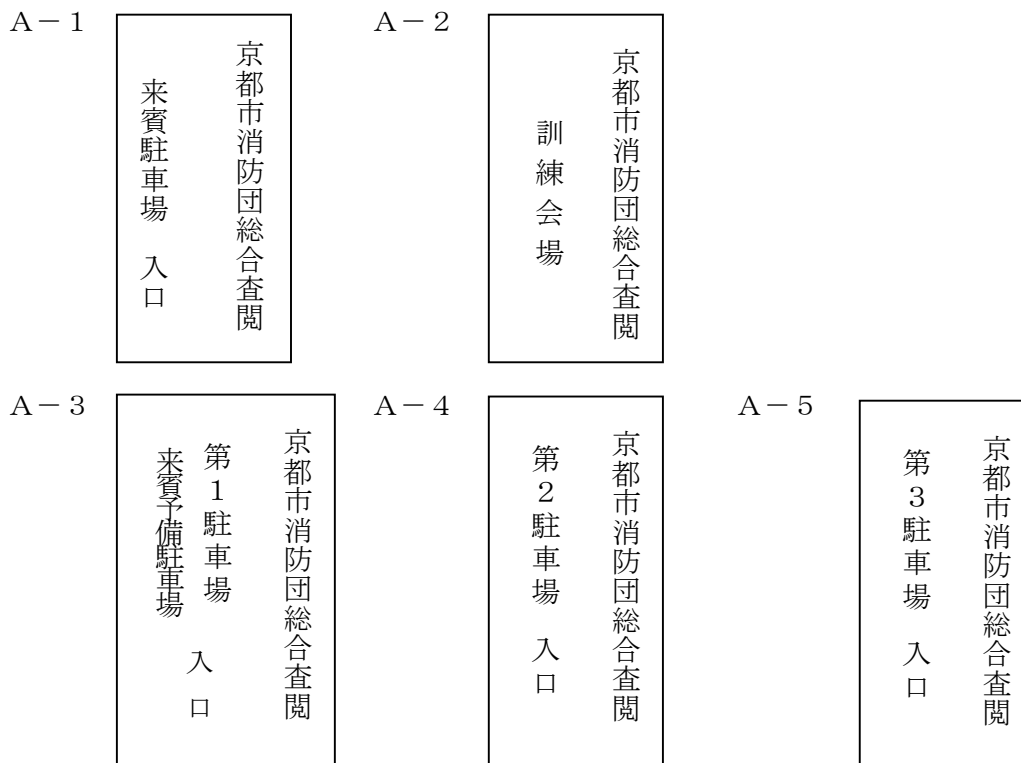

B-1 及び B-2

別添1 及び別添2 のとおり。ただし、看板に記載する行政区及び消防団の名称については、別途当局係員と事前に協議すること。



3 立看板の設置場所

別添3の1 及び別添3の2 のとおり

4 その他

- (1) 各看板とも自立式とし、風により転倒しないよう砂袋等を取り付ける等の転倒防止措置を講じること。
- (2) 各看板の地色は白色、文字、矢印、トイレマーク及び喫煙所マークは黒色とし、文字の書体はゴシック体とする。
- (3) 立看板D にあつては、祝電掲示用とするため、押しピン等で留めることのできる材質とすること。

細部仕様6

1 テント吊り看板の形状

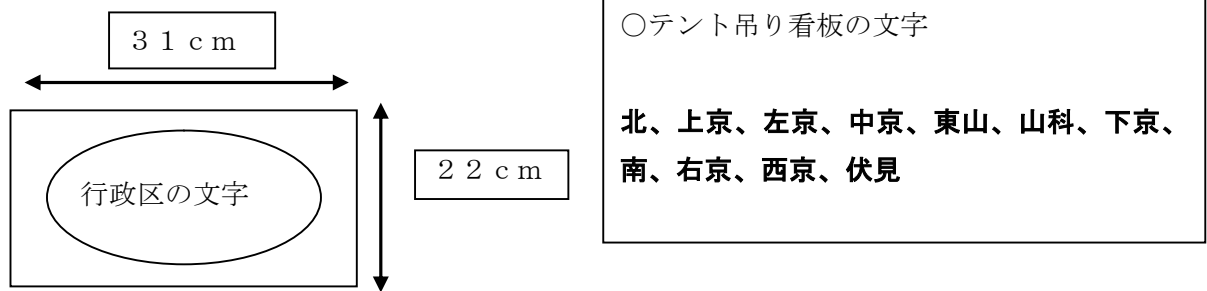

2 数量

22枚（各行政区2枚ずつ）

3 吊り看板の設置場所

- (1) 各行政区テントの中央部に、テント横柱から吊り下げること。
- (2) 中央部訓練場側及び通路側から視認できるように、各行政区のテントに2枚ずつ設置すること。

4 その他

看板の地色は白色、文字は黒色とし、文字の書体はゴシック体とする。

京都市消防団総合査閲 会場案内図

別添1(B-1)

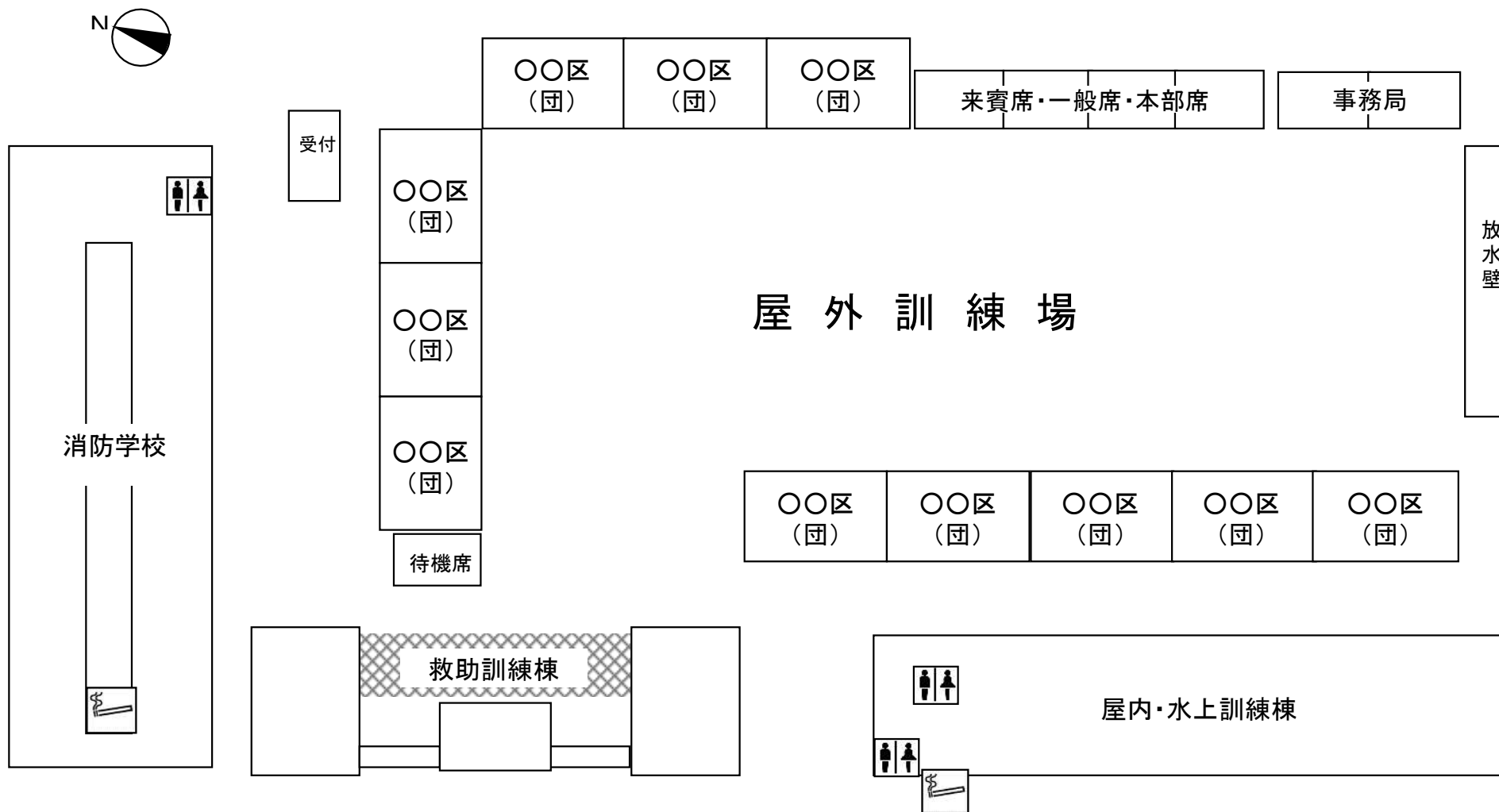

＝会場内禁煙＝

喫煙は、喫煙場所をお願いします。

京都市消防団総合査閲 会場案内図

別添2(B-2)

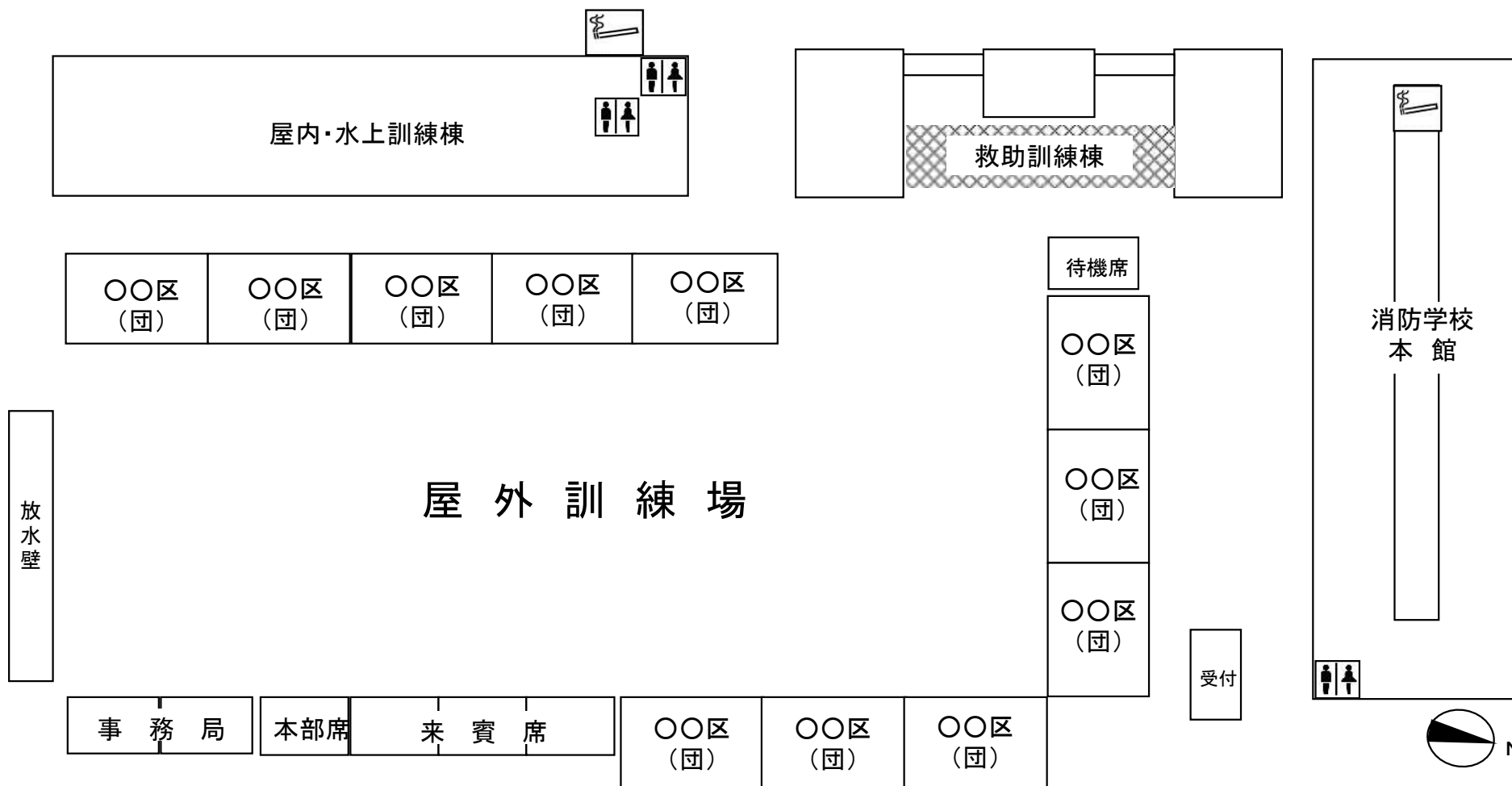

＝会場内禁煙＝

喫煙は、喫煙場所をお願いします。

立看板設置場所

● = 立看板設置場所
赤字 = 立看板の種類

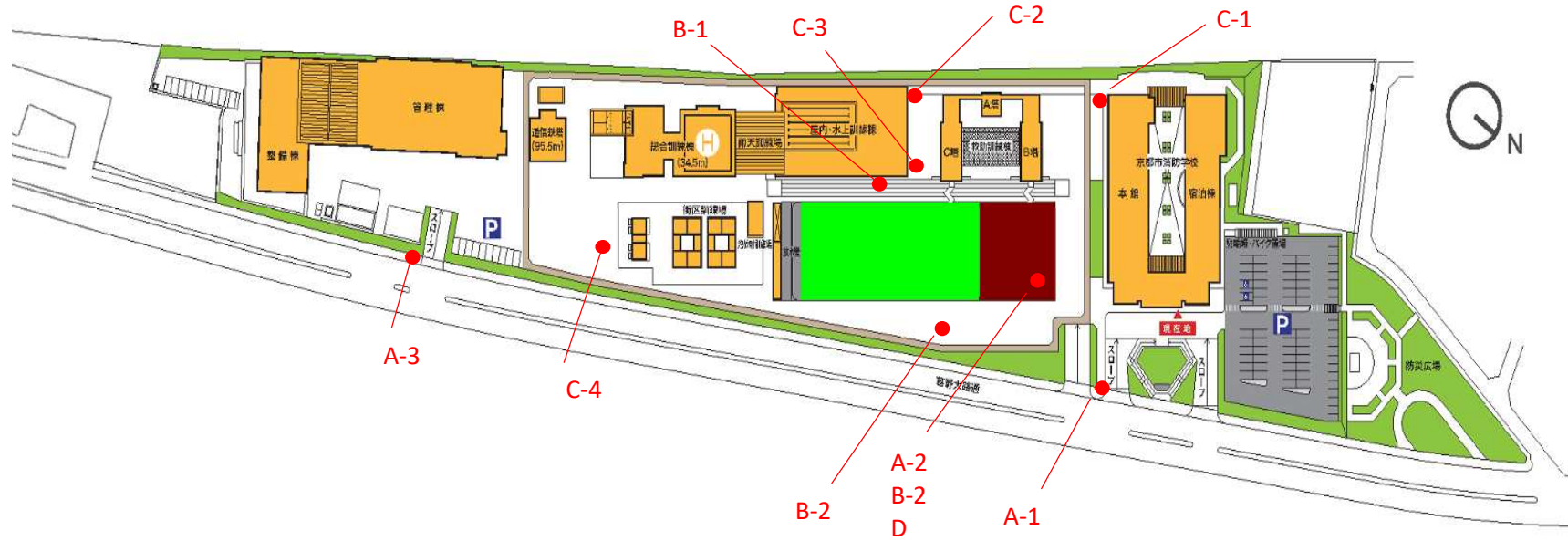

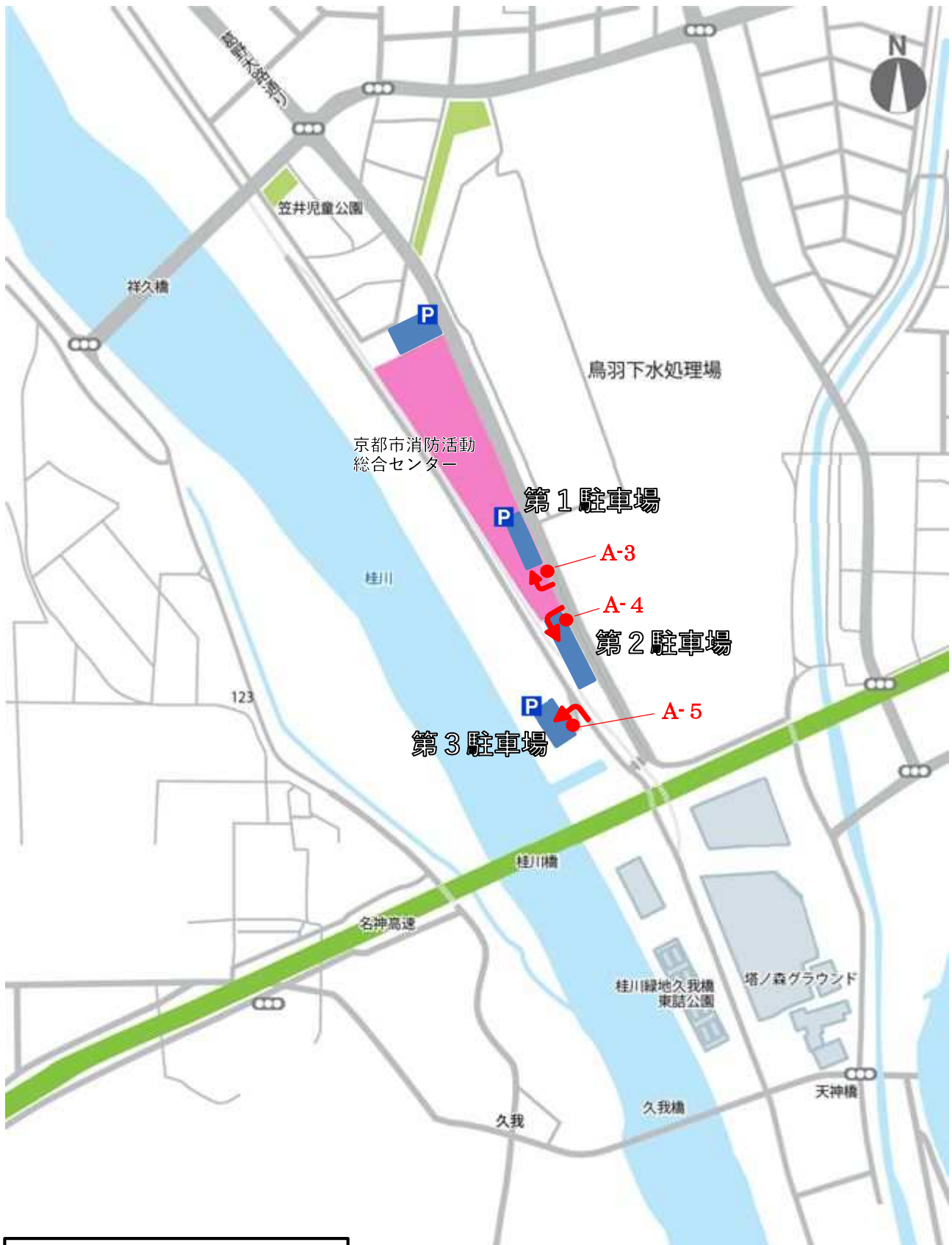

- | | |
|----|---------------|
| ● | 立看板設置場所 |
| 赤字 | 立看板の種類 |